

Mode d'emploi rapide

Quick User Guide

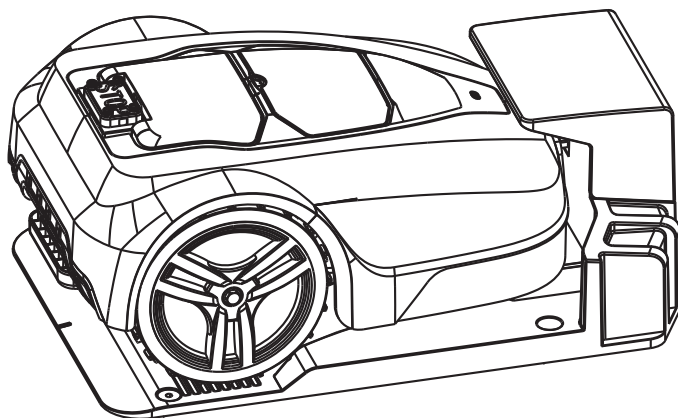

Robot-tondeuse à gazon

Robot Lawn Mower

HTDER50PW

1. Réglage Wi-Fi

1. Téléchargement et installation de l'application

Ce produit peut être contrôlé à distance via l'application pour téléphone mobile. Veuillez suivre les instructions ci-dessous ou reportez-vous au guide produit dans l'interface APP.

1. Téléchargement et installation de l'application

Veuillez scanner le code QR ci-dessous pour télécharger et installer l'application.



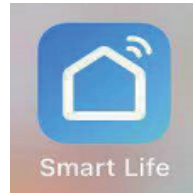

APP Download QR Code



Smart Life APP Icon

2. Activer le mode Wi-Fi de la tondeuse

1. Assurez-vous le signal du Wi-Fi soit fort dans votre jardin.
2. Allumez la tondeuse.
3. Maintenez le bouton reset du Wi-Fi  pendant 5 secondes
4. Après confirmation, l'indicateur lumineux du Wi-Fi  va clignoter rapidement.

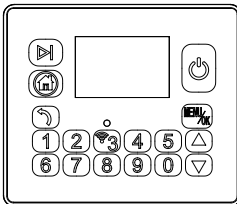

Etape 1

Indicateur lumineux Wi-Fi :

Wi-Fi mise en veille : l'indicateur LED clignote

Connexion réussie du Wi-Fi :

L'indicateur LED reste allumé pendant deux minutes puis s'éteint ;

Echec de la connexion Wi-Fi :

Indicateur LED clignote pendant 3 minutes puis s'éteint

3. Ouvrir l'application et ajouter un appareil

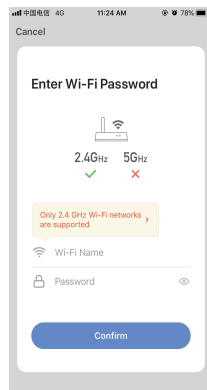
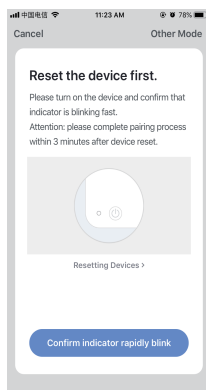
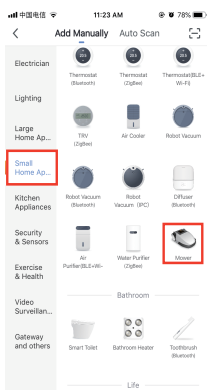
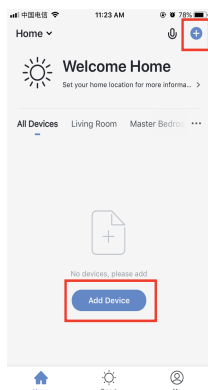

Etape 1 et étape 2
Ouvrez l'application Smart Life, enregistrez-vous puis connectez-vous ; puis ajoutez un appareil.

Etape 3
Trouvez « petits appareils domestique », puis choisissez « tondeuse ».

Etape 4
Assurez-vous que l'indicateur lumineux du Wi-Fi clignote rapidement.

Etape 5
Entrer le mot de passe du Wi-Fi

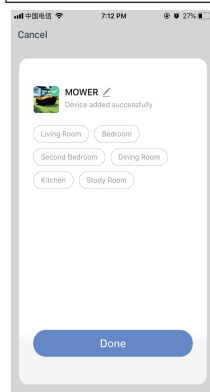
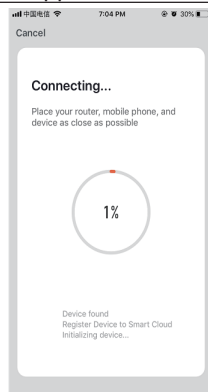

Etape 6
Connexion ;

Etape 7
La tondeuse se connecte avec succès ;

Etape 8
Après la connexion, entrez dans l'interface d'opération.

* Remarque : Si la connexion Wi-Fi échoue 1). Veuillez éteindre puis rallumer l'appareil, puis suivez les étapes pour connecter le Wi-Fi. 2). Veuillez confirmer si le mot de passe WIFI a été saisi correctement ; 3). Si la fréquence du réseau sans fil de votre routeur domestique est de 2,4 G ; 4). Et si le signal Wi-Fi est trop faible.

Réglage de la minuterie

Vous pouvez planifier les opérations avec cette tondeuse et cette application. Utilisez l'application Smart Life pour contrôler la tondeuse. Lorsque vous planifiez avec succès, la tondeuse peut être programmée pour démarrer automatiquement la tonte et revenir à la station d'accueil à une heure précise de la journée.



Etape 1

Sur l'interface, appuyez sur la Minuterie pour entrer dans la page de réglage.



Etape 2

Réglez l'heure de démarrage et d'arrêt de l'opération.

**Remarque : l'heure de début doit être plus tôt que l'heure de fin.*

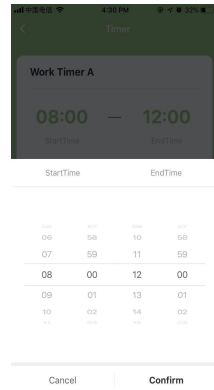

Réglage du point de départ



Etape 1

Sur l'interface d'opération, cliquez sur Startpoint.

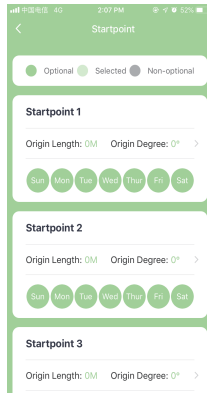

Etape 2

Réglez l'angle et la longueur de point de départ où la tondeuse commence à fonctionner et définissez le jour où la tondeuse travaillera au point de départ actuel;
*(Fond vert = sélectionné;
 Vert clair = peut être sélectionné;
 Gris = ne peut pas être sélectionné)*

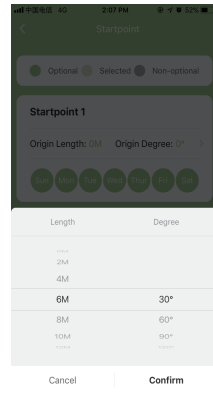

Etape 3

Réglez l'angle et la longueur de point de départ où la tondeuse commence à fonctionner. Après le réglage, choisissez « confirmer » pour sauvegarder le réglage.

Plus de réglages dans l'application



Etape 1
Sur l'interface d'opération, appuyez sur Réglages

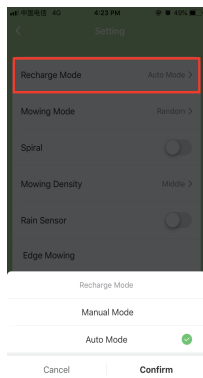

Etape 2
Pour régler le mode Recharge: cliquez sur le mode Recharge pour régler le retour de la tondeuse automatiquement ou manuellement. Appuyez sur "Confirmer" pour sauvegarder le réglage.

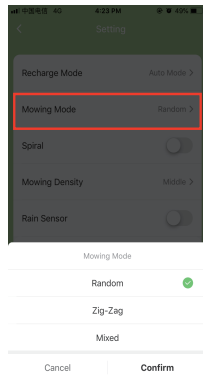

Etape 3
Pour régler le mode de tonte: cliquez le mode de tonte et choisissez entre Aléatoire, Zigzag ou Mixe. Appuyez sur "Confirmer" pour sauvegarder le réglage.

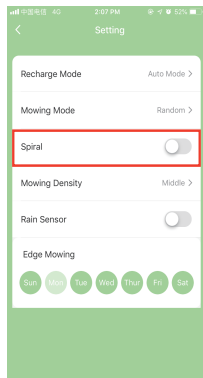

Etape 4
Pour démarrer ou arrêter le mode Spirale: dans la colonne Spirale, cliquez sur ON/OFF.
(OFF
 ON)

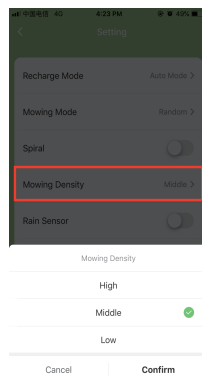

Etape 5
Pour régler la tonte Densité: cliquez sur densité et choisissez entre Elevée, Moyenne et Faible. Appuyez sur "Confirmer" pour sauvegarder le réglage.

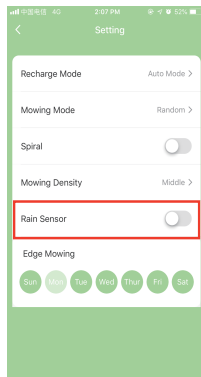

Etape 6
Pour allumer et éteindre le capteur Pluie : dans la colonne capteur Pluie, cliquez sur ON/OFF
(OFF
 ON)

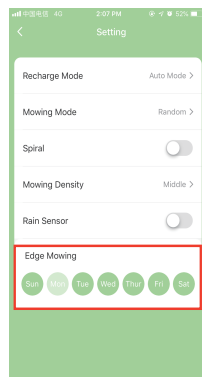

Etape 7
Pour choisir la date de tonte des bords: Sous la colonne Tonte des bords, choisissez le jour entre lundi et mardi.
(Fond vert = sélectionné;
Vert clair = peut être sélectionné)

2. Connaitre la tondeuse

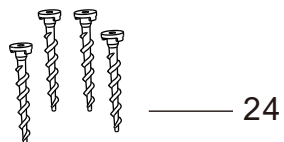
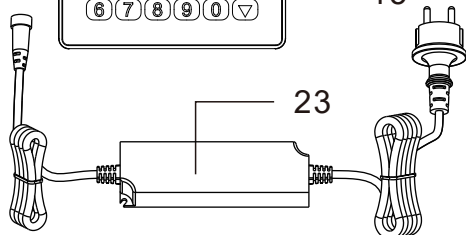
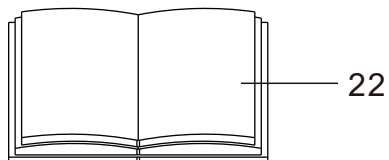
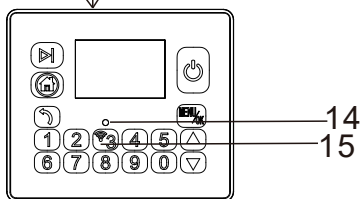
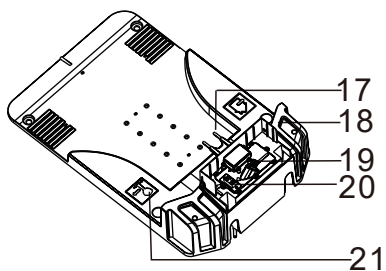
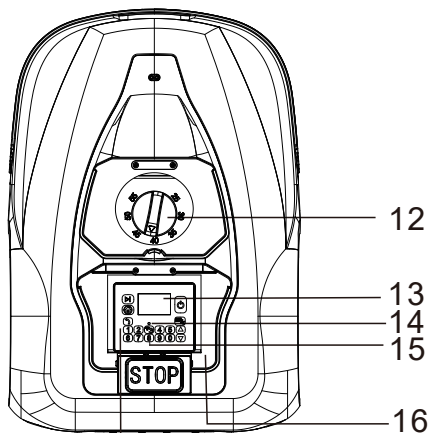
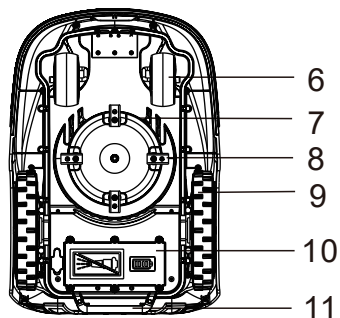
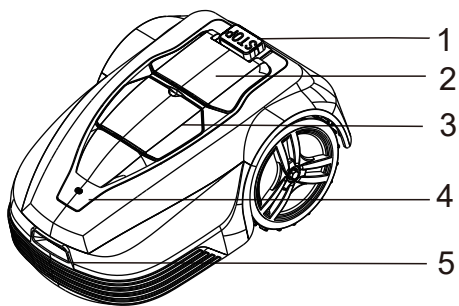



25

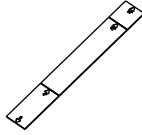

26

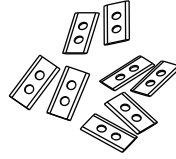

27

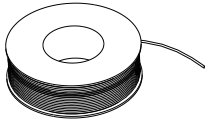

28

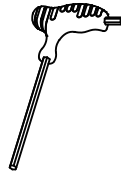

29

1. Bouton d'urgence
2. Couvercle du panneau de commande
3. Couvercle de la hauteur de coupe
4. Capteur de pluie
5. Prise de charge
6. Roue avant
7. Plaque de lame
8. Lame
9. Roue arrière
10. Couvercle de la batterie
11. Poignée
12. Bouton de réglage de coupe
13. Affichage LCD
14. Lumière d'indicateur Wi-Fi
15. bouton reset du Wi-Fi
16. Clavier
17. Electrode de charge
18. Lumière d'indicateur de signal
19. Connecteur d'alimentation
20. Connecteur du périphérique
21. Base de la station d'accueil
22. Manuel de l'opérateur
23. Adaptateur secteur
24. Chevilles pour câble périphérique
25. Clous pour station d'accueil
26. Règle d'installation
27. Lames de recharge
28. Fil du périphérique
29. Clé Allen

3. Carte de directive

Ci-après est une directive générale pour installation de la tondeuse comprenant le positionnement de la station d'accueil et celle du fil de délimitation.

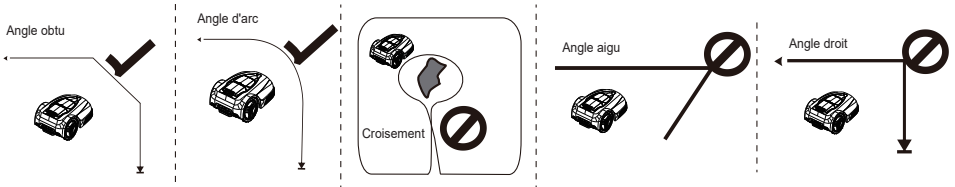
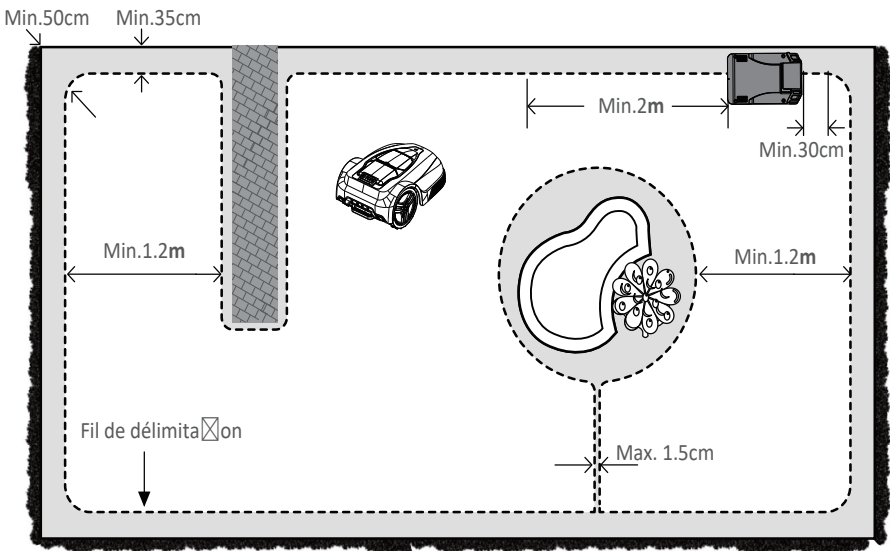
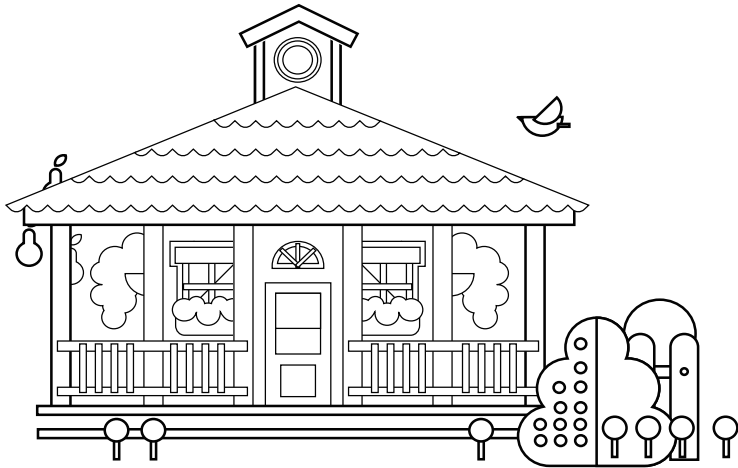

*Aux coins, ne pas installer le fil avec un angle aigu ou droit, s'assurer qu'il y ait 35 cm jusqu'au mur et autres obstacles ; un arc de rayon d'au moins 50 cm est préférable.

4. Positionnement de la station d'accueil

- Placer la station d'accueil sur un endroit plat.
- S'assurer que l'entrée de la station d'accueil est pointée dans la direction anti-horaire.
- S'assurer qu'il y ait au moins 2 mètres de fil droit à l'avant et 30 cm de fil droit à l'arrière de la station d'accueil.

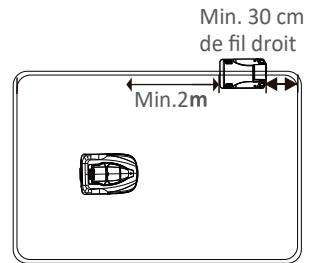

ATTENTION :

Ne pas fixer la station d'accueil au sol avec des clous avant de connecter le fil de délimitation et le câble adaptateur à la station d'accueil.

5. Connecter le fil de délimitation et sécuriser la station d'accueil

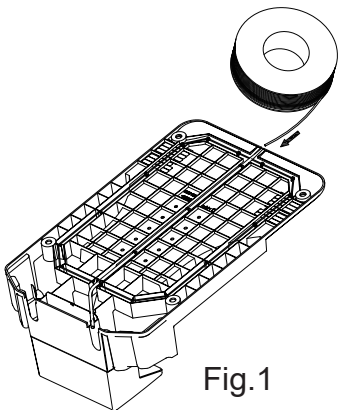

Fig.1

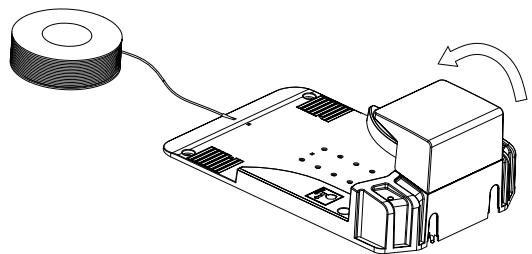

Fig.2

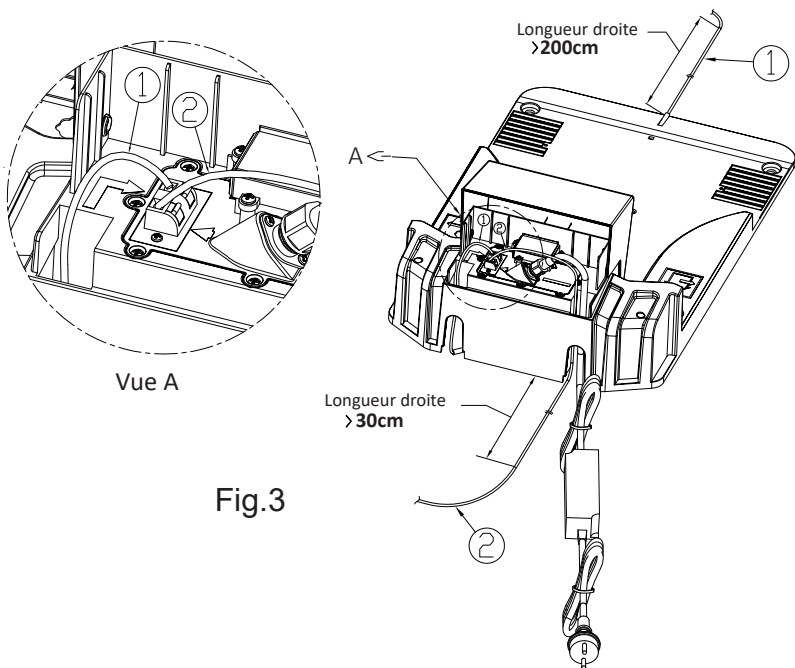

Fig.3

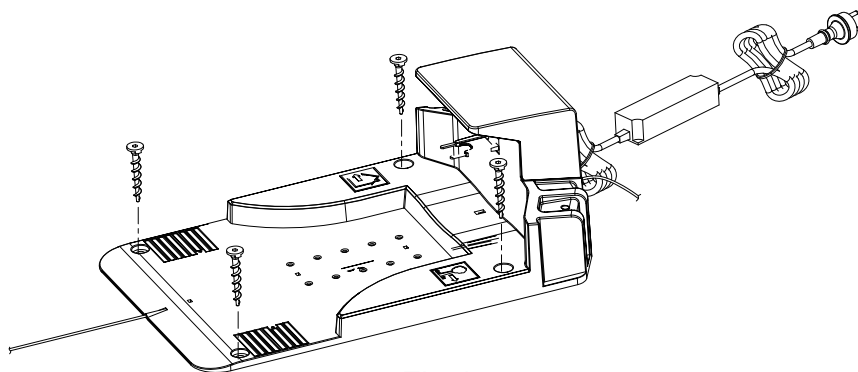

Fig.4

1. Suivre les Fig. 1 à 4 pour connecter le fil de délimitation à la station d'accueil.
2. Connecter le fil d'alimentation à une prise de courant 100-240 V.
3. La lumière bleue au lieu de la lumière rouge qui clignote sur la station d'accueil signifie une bonne connexion.
4. Sécuriser la station d'accueil au sol avec le clou fourni et la clé Allen.

7. Faire fonctionner la tondeuse

Démarrage rapide :

1. Placer la tondeuse dans la zone délimitée par le fil.
2. Appuyer sur STOP pour ouvrir le capot, maintenir le bouton pendant trois secondes pour activer l'écran LCD, régler la date et l'heure, initialiser le mot de passe, puis le rentre dans le menu.
3. Cliquer sur le bouton de démarrage, appuyer sur OK et fermer le capot, le robot-tondeuse à gazon démarre automatiquement.

8. Chargement de la tondeuse

La tondeuse retourne à la station d'accueil pour se charger quand la puissance diminue.

1. Wi-Fi Connecting

1. APP Download and Installation

This product can be remotely controlled via the mobile phone APP.

Please follow the instructions below or refer to the product guide in the APP interface.

1.1 APP Download and Installation

Please scan belowing QR Code to download and install APP.



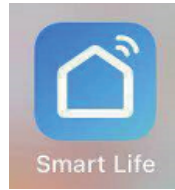

APP Download QR Code



Smart Life APP Icon

2. Activate Wi-Fi mode on the mower

- 2.1. Please ensure your garden with strong Wi-Fi signal.
- 2.2. Power on the mower;
- 2.3. Hold the Wi-Fi reset button  for 5s;
- 2.4. Comfirm Wi-Fi indicator light  is now rapidly flashing.

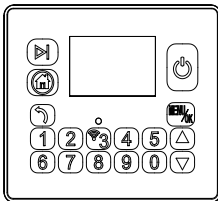

Step1

Wi-Fi Indicator Light:

Wi-Fi connecting standby: LED light blinking;

Wi-Fi connecting successfully:

LED light keeps on for 2 minutes and then light off;

Wi-Fi connecting unsuccessfully:

LED light keeps blinking for 3 minutes and then light off.

3. Open APP and Choose to add device like below images

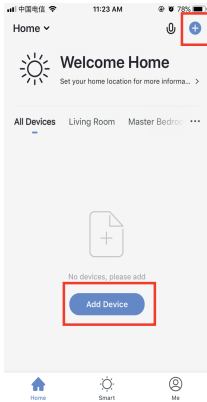

Step 1 & Step 2
Open Smart Life APP,
sign up and login;
Then choose to add
device;

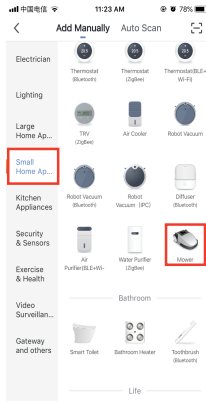

Step 3
Find "Small Home
Appliances", then
on this category to
find "Mower";

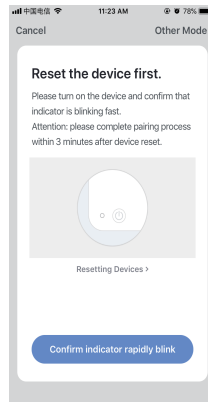

Step 4
Ensure the Wi-Fi
indicator light is
now rapidly blinking;

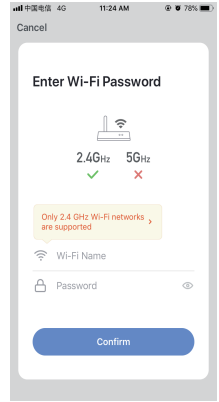

Step 5
Enter Wi-Fi pass-
word according to
current Wi-Fi;

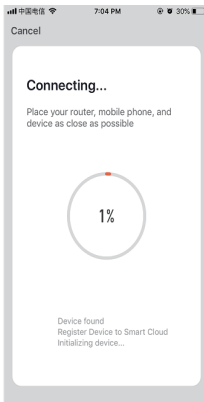

Step 6
Connecting;

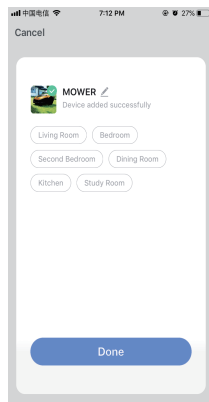

Step 7
Mower connects
successfully;



Step 8
After successful
connection, you will
enter operating interface.

* Notice: if it fails to connect the Wi-Fi, 1). please power off and then turn on the device again, then follow steps to connect Wi-Fi. 2). please confirm whether the WIFI password has been entered correctly; 3). whether your home router's wireless network frequency is 2.4G; 4). and whether the Wi-Fi signal is too weak.

APP Timer Setting

The mower supports schedule function, which can help you enjoy smart life better. Use the Smart Life APP to control the mower. When you schedule successfully, the mower can be programmed to automatically start mowing and back to the dock station at specified time of the day.



Step 1

On operating interface, click Timer to enter Timer setting page;

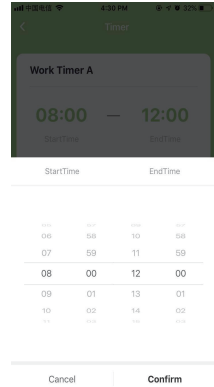

Step 2

Set the start time and end time of mower.

**Noted: Start time should be earlier than end time.*



APP Startpoint Setting

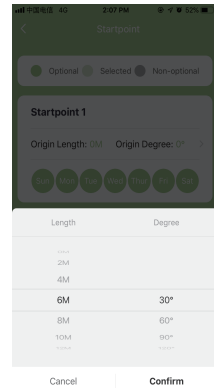
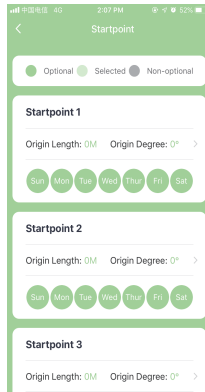

Step 1

On operating interface, click Startpoint at the bottom to enter Startpoint Setting page;

Step 2

Set the angle and length of startpoint where the mower starts to work, and set which day the mower will work on current startpoint; *(Green background=Selected; Light Green=can be selected; Grey=can't be selected)*

Step 3

Select the angle and length of startpoint where the mower starts to work. After setting, choose "Confirm" to preserve setting.

More Settings on APP



Step 1
On operating interface, click Setting at the bottom to enter Setting page.

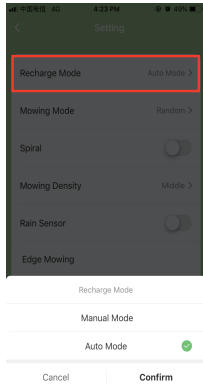

Step 2
To set the Recharge Mode: click Recharge Mode to set mower back to dock station auto or manually. "Confirm" to preserve setting.

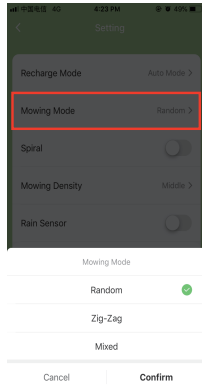

Step 3
To set the Mowing Pattern: click Mowing Mode then choose Random, Zig Zag or Mixed pattern. "Confirm" to preserve setting.

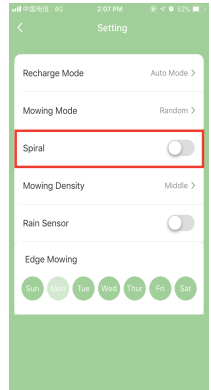

Step 4
To ON or OFF the Spiral Pattern: on Spiral column, click right circle.
(means OFF
 means ON)

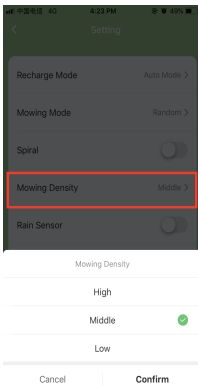

Step 5
To set the Mowing Density: click Mowing Density then choose High, Middle, or Low. "Confirm" to preserve setting.

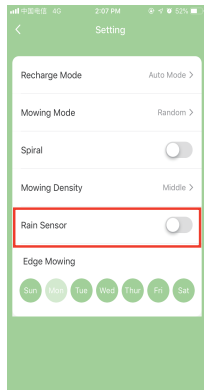

Step 6
To ON or OFF Rain Sensor: on Rain Sensor column, click right circle.
(means OFF
 means ON)

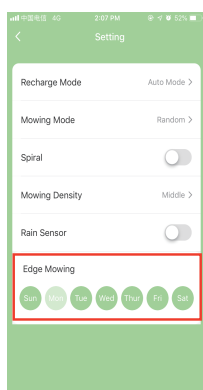

Step 7
To choose which day do Edge Mowing: under Edge Mowing column, choose one day from Mon-Sun. (Green background=Selected; Light Green=can be selected)

2. Know Mower

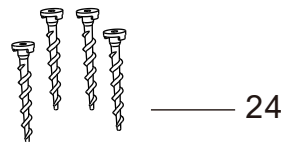
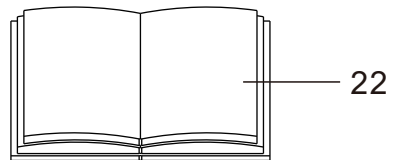
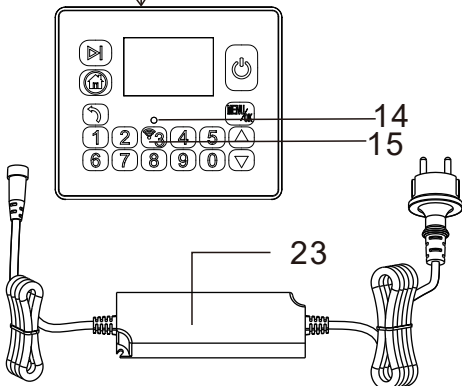
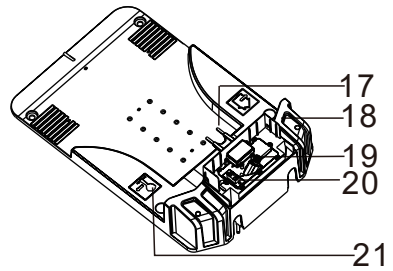
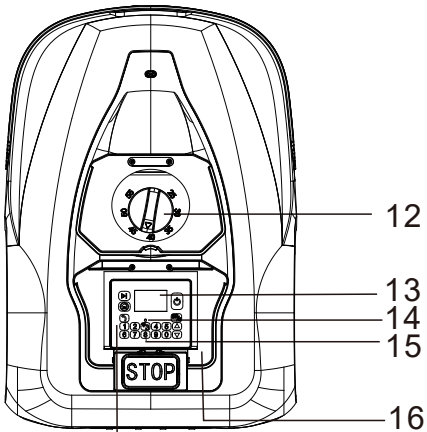
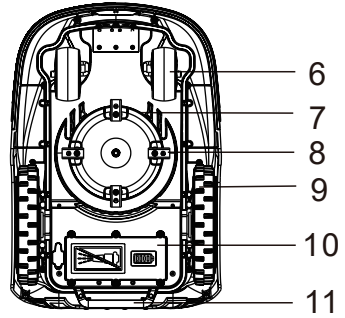
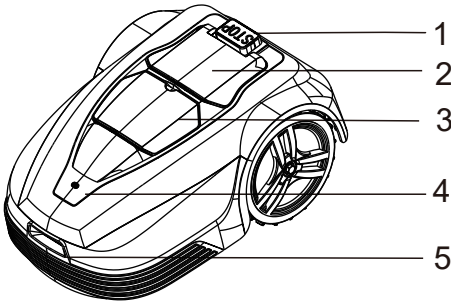



25

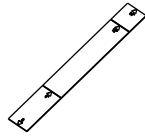

26

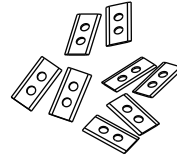

27

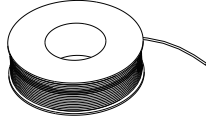

28



29

1. Emergency button
2. The control panel cover
3. Height of cut cover
4. Rain sensor
5. Charging socket
6. Front wheel
7. Blade plate
8. Blade
9. Rear wheel
10. Battery cover
11. Handle
12. Cutting adjustment knob
13. LCD display
14. Wi-Fi indicator light
15. Wi-Fi reset button
16. Keyboard
17. Charging electrodes
18. Signal indicator light
19. Power connector
20. Boundary connector
21. Dock station base
22. Operator's manual
23. Power adapter
24. Pegs for boundary wire
25. Nails for dock station
26. Installation ruler
27. Spare blades
28. Boundary wire
29. Allen wrench

3. Guide line map

As below is a general guide line map how to install the mower including placement of the dock station and installation of the boundary wire.

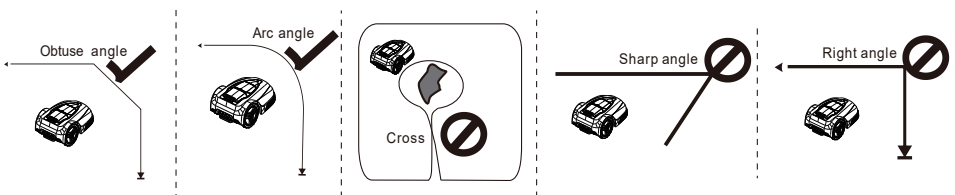
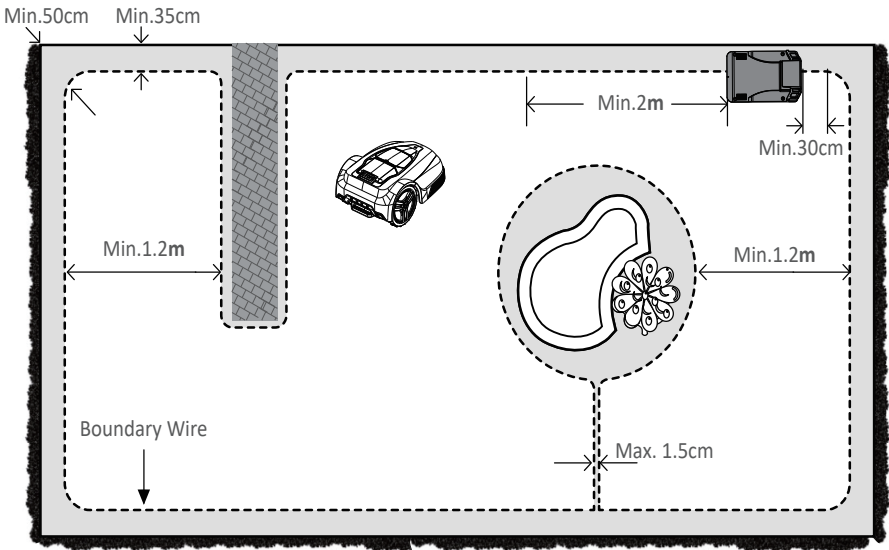
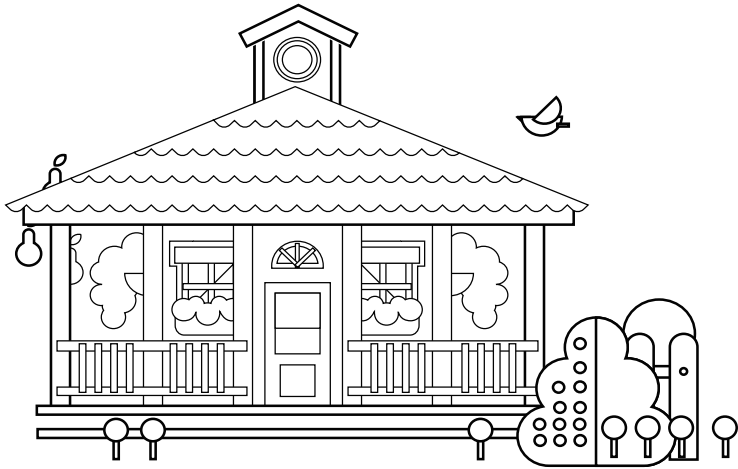

*At the corners, don't lay the boundary wire at a sharp or right angle, make sure it has 35 cm space to the wall or other obstacles; an arc with a radius of at least 50 cm is preferable.

4. Placement of the dock station

- Place the dock station in a flatening position.
- Make sure the dock station entrance is pointing in a counter-clockwise direction .
- Make sure there is minimum 2 metres straight wire in the front and 30cm straight wire in the back of dock station.

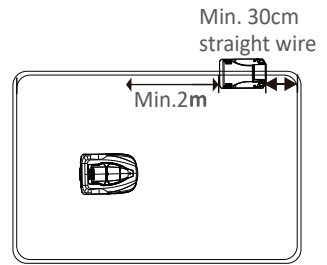

CAUTION:

Don't secure the dock station to ground with nails before boundary wire and adaptor cable connected with dock station.

5. Connecting the boundary wire and securing the dock station

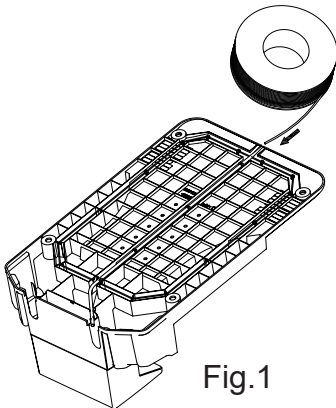

Fig.1

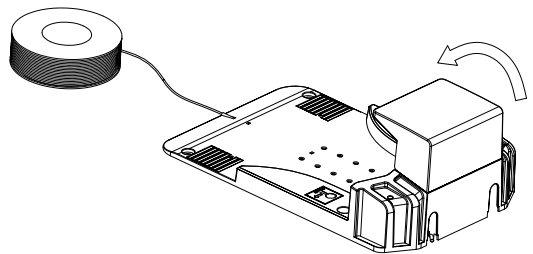

Fig.2

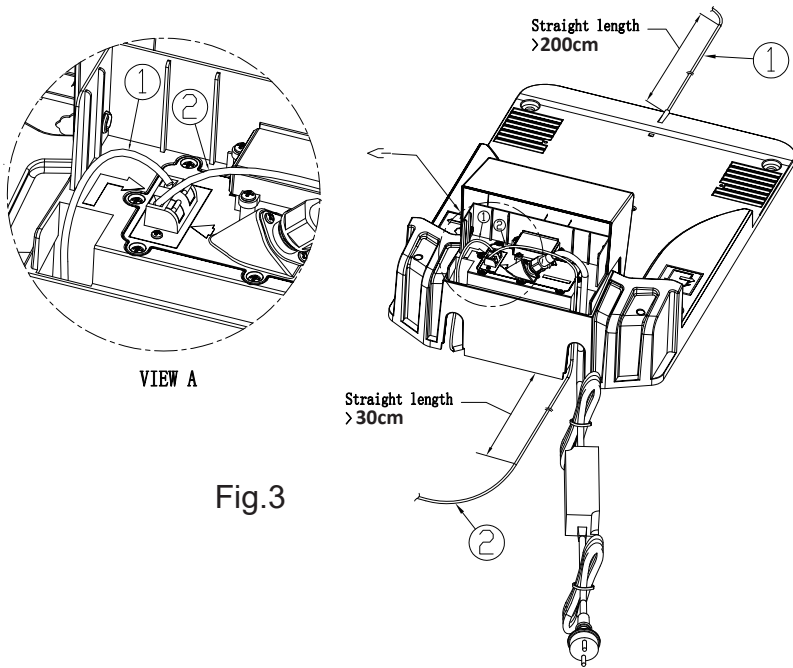

Fig.3

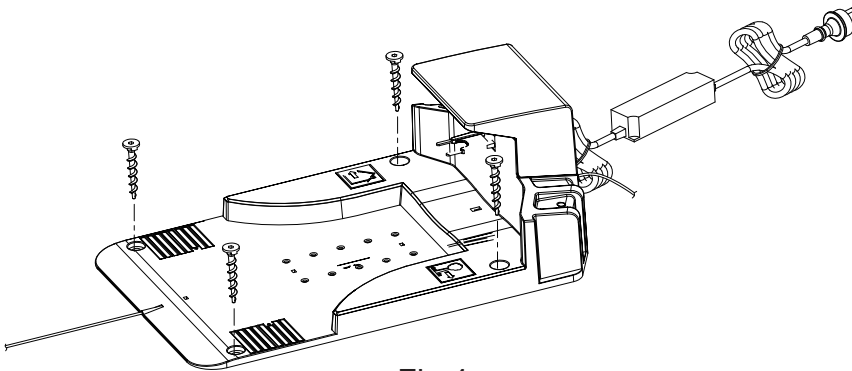

Fig.4

1. Follow up Fig.1 to Fig. 4 to connect the boundary wire with dock station.
2. Connect the adapter power cord to a 100-240 V wall socket.
3. The blue light out of red light on the dock station flashes mean good connection.
4. Secure the dock station to the ground using the supplied nail by allen wrench.

6. Operate Mower

Quick start:

1. Place the mower in the area that inside the boundary wire.
2. Press STOP button to open the cover, hold the power button for three seconds to activate the lcd display, set the date and time, set the password, then it enters into menu.
3. Click the start button, press OK button and close the cover, the robot lawn mower will work automatically.

7. Charging Mower

The mower will go back to dock station for charging while it is out of power.